

À faire : une sculpture en mouvement de Joëlle et Rolf Morosoli « Espace interdit, paradigme no.1 »

Volume 4, Number 3, Spring 1988

URI: <https://id.erudit.org/iderudit/9221ac>

[See table of contents](#)

Publisher(s)

Le Centre de diffusion 3D

ISSN

0821-9222 (print)

1923-2551 (digital)

[Explore this journal](#)

Cite this document

(1988). À faire : une sculpture en mouvement de Joëlle et Rolf Morosoli :
« Espace interdit, paradigme no.1 ». *Espace Sculpture*, 4(3), 20–20.

À faire: une sculpture en mouvement de Joëlle et Rolf Morosoli

«Espace interdit, paradigme no.1»

Thématique

Cette sculpture se présente comme l'angle d'une salle qui, lentement, inexorablement se met à bouger, se fragmente, se lézarde. De longues masses émergent des murs, et le plancher se soulève transformant la pièce en un lieu inaccessible, un espace interdit.

Le mouvement ajoute à l'oeuvre une quatrième dimension qui nous amène dans le labyrinthe de nos affects. Tel que conçu il se distingue du mobile par son mécanisme qui offre une mouvance continue, organisée mais variable.

Le sable est la force motrice de cette sculpture. Souvent associé à l'heure qui passe, le sablier ici ajoute à la forme la dimension du temps, élément-clé du mouvement.

Matériaux requis:

Colle Epoxy
2 élastiques
3 clous à tête plate
Allumettes de bois
Sable
Masking tape
Fil à coudre
Tige de métal (facultatif)
Perforeuse à feuille

Indices de parcours:

La maquette comprend deux parties:

- Le mécanisme, actionné par un écoulement de sable
- La sculpture elle-même, constituée de murs à angle desquels émergent 10 éléments dans un mouvement de va-et-vient. Le sol est strié d'éléments fixes à inclinaisons diverses.

Le mécanisme

- Pour toutes les opérations de collage, utiliser la colle «Epoxy 5 minutes».
- Cercler au moyen de la bandelette D les 2 cercles C afin d'obtenir la roue d'entraînement. Pour augmenter la friction, la roue est entourée d'un élastique.
- Plier les palettes de la turbine B à 45° et coller les 8 palettes selon les lignes dessinées sur les 2 cercles A.
- Plier et coller la forme E, enfiler sur un clou à tête plate successivement: la roue C en son centre K, une rondelle (obtenue au moyen d'une perforeuse à feuille), puis la forme E par le trou K et coller. Couper la longueur du clou qui dépasse. La roue C doit tourner librement
- Plier et coller la forme F, enfiler sur un clou à tête plate successivement: la forme F par le trou J, une rondelle (obtenue au moyen d'une perforeuse à feuille) et ensuite la roue C par le trou J et coller. Couper la longueur du clou qui dépasse. La forme F doit se mouvoir librement.
- Monter la boîte G et son sablier en respectant la position H. Faire passer un axe de 11 cm de long et de 1/16" de diamètre à travers la boîte en ayant soin d'enfiler la turbine ainsi qu'une rondelle de chaque côté d'elle. L'axe dépassera de 3 cm du côté de la roue d'entraînement. Après avoir centré la turbine, on la colle à l'axe. Les 2 rondelles, collées non loin des parois de la boîte, servent d'arrêt pour empêcher que la turbine ne se déplace latéralement. On fixe la forme E par le trou I dans la boîte au moyen d'un clou que l'on colle. La forme E doit pouvoir légèrement bouger.
- Un élastique relie la boîte à la forme E. Par torsion de l'élastique au moyen d'une allumette, on peut régler la pression de la roue sur l'axe de la turbine.
- Pour actionner le mécanisme, le sablier est rempli avec du sable, et l'écoulement du sable entraînera la turbine.

La sculpture

- Les 10 éléments muraux sont découpés et maintenus en position par une charnière de ruban adhésif (masking tape).
- Sur cette charnière, on colle une allumette de bois.
- Un fil à coudre relie le haut de l'allumette à la pièce F du mécanisme dans le trou L. Il en est ainsi pour les 4 autres éléments du même côté du mur. Les 5 éléments de l'autre mur sont reliés au trou M de la pièce F. Le mouvement de va-et-vient actionne l'élément.
- Coller le mur au plancher.
- Coller la section Z sous le plancher à l'endroit indiqué Z' et près du côté Z.
- Une fois le mécanisme et la sculpture assemblés, les coller à 7 cm l'un de l'autre sur un carton rigide de votre choix.
- Afin que les 6 plus petits éléments muraux ferment mieux, on peut coller à l'endos de chacun d'eux un contrepois, par exemple une tige de métal (facultatif).

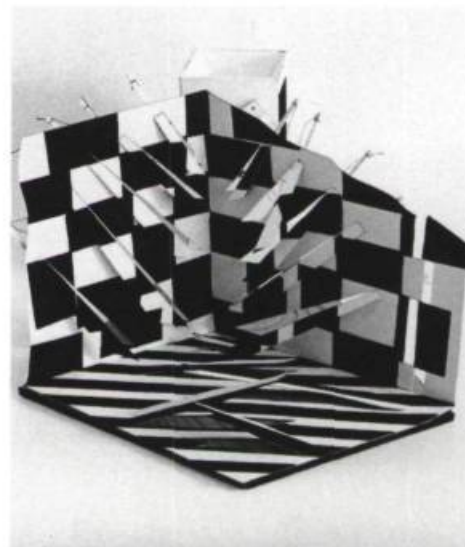
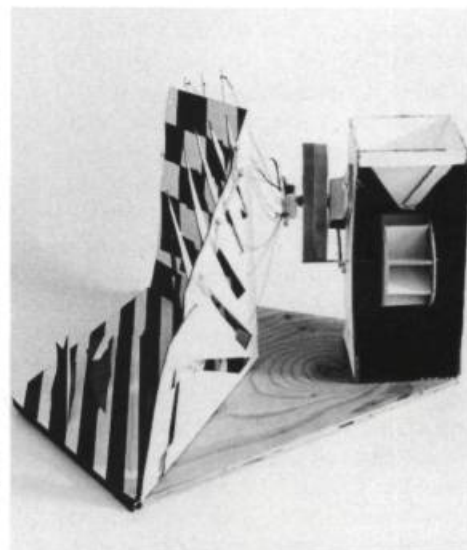

(Photos: Claudette Desjardins)

BOÎTE

I
○

SCHEMA DU MECANISME

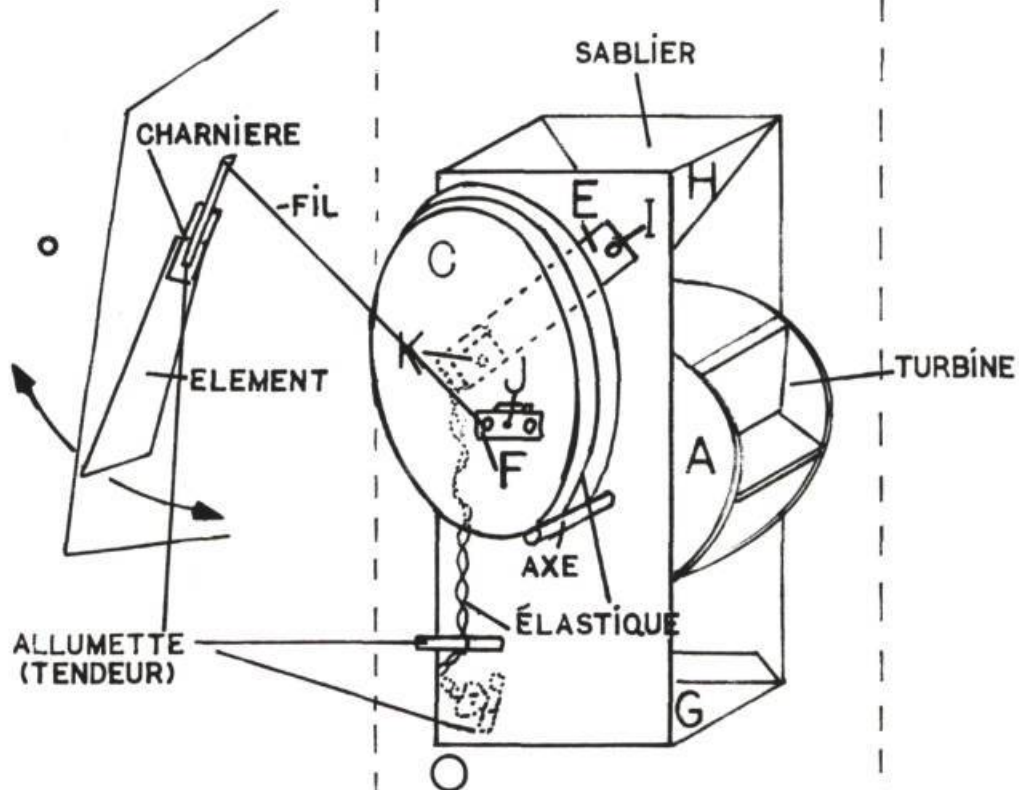

CONTOUR DE ROUE

PLIER EN OUVRANT

PLIER EN FERMANT

D

Y Y Y Y

L M
Y Y Y Y

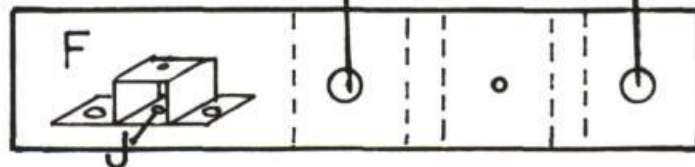
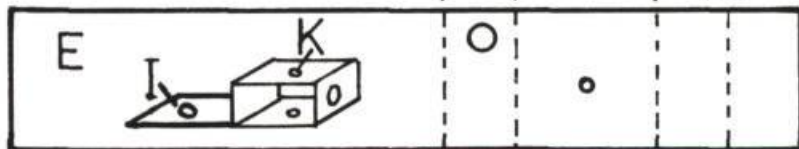

plancher

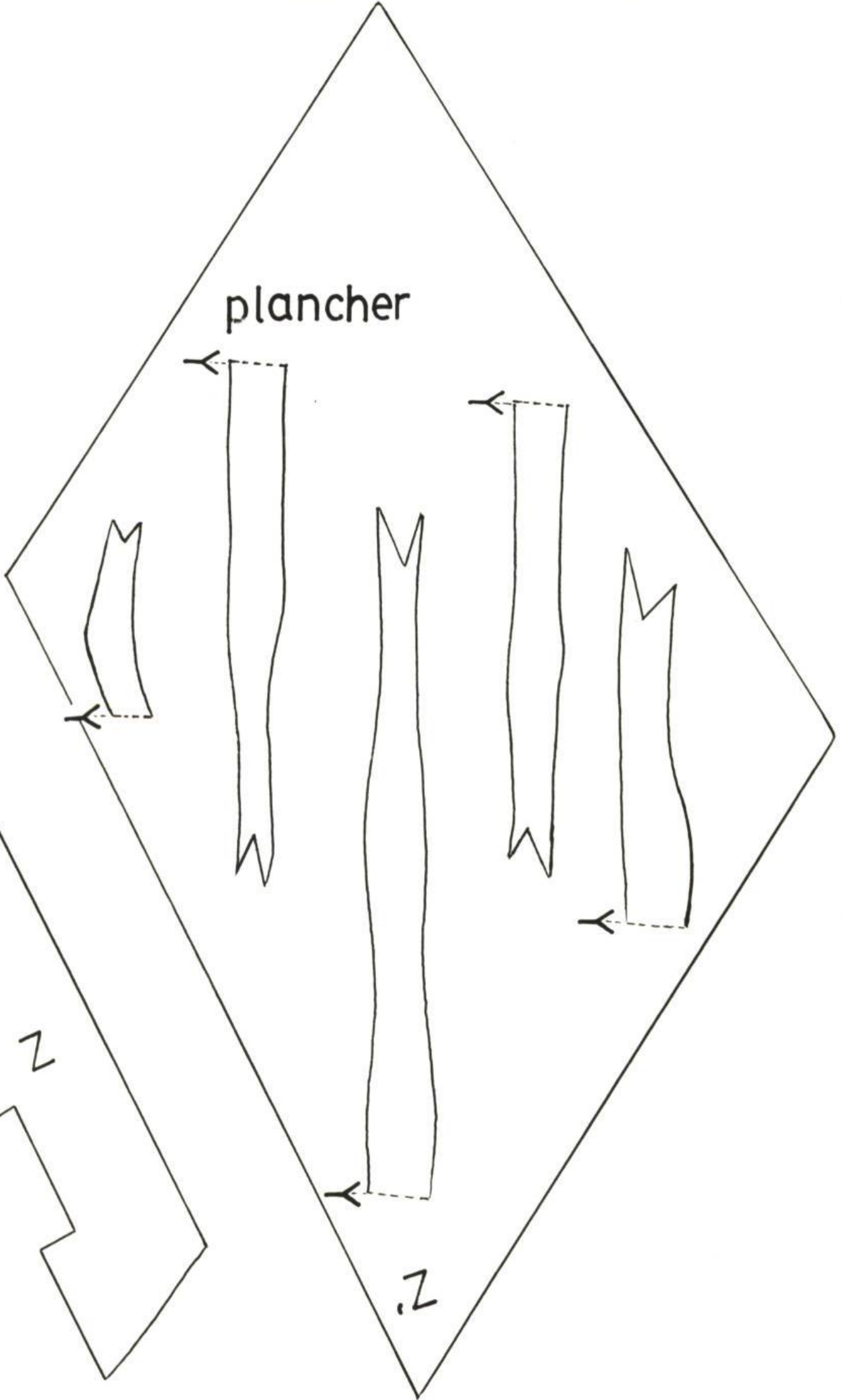
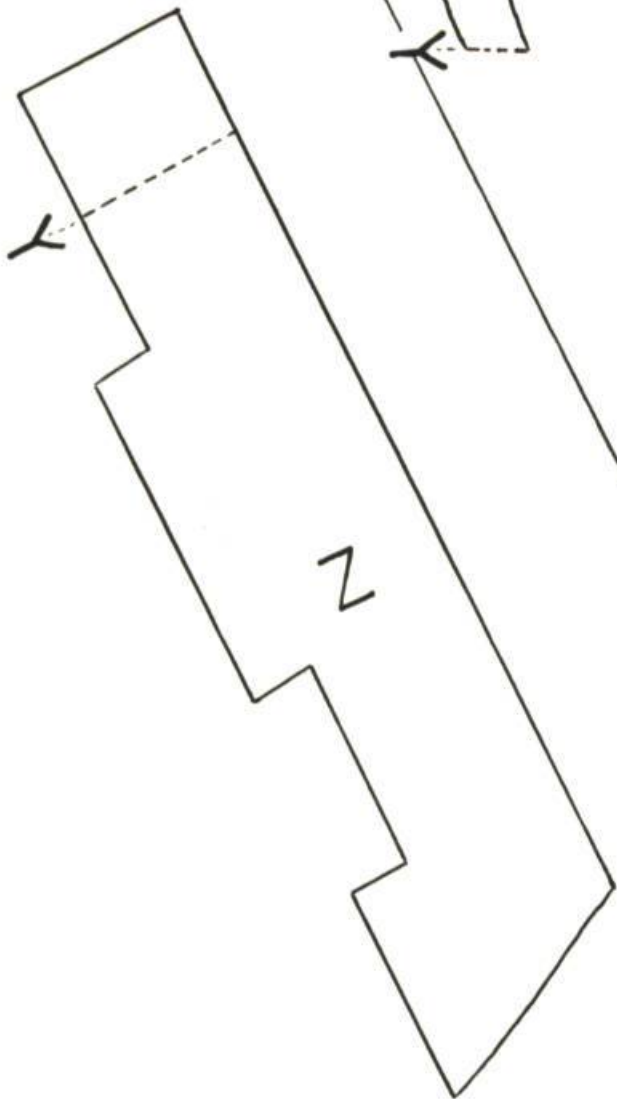

Z



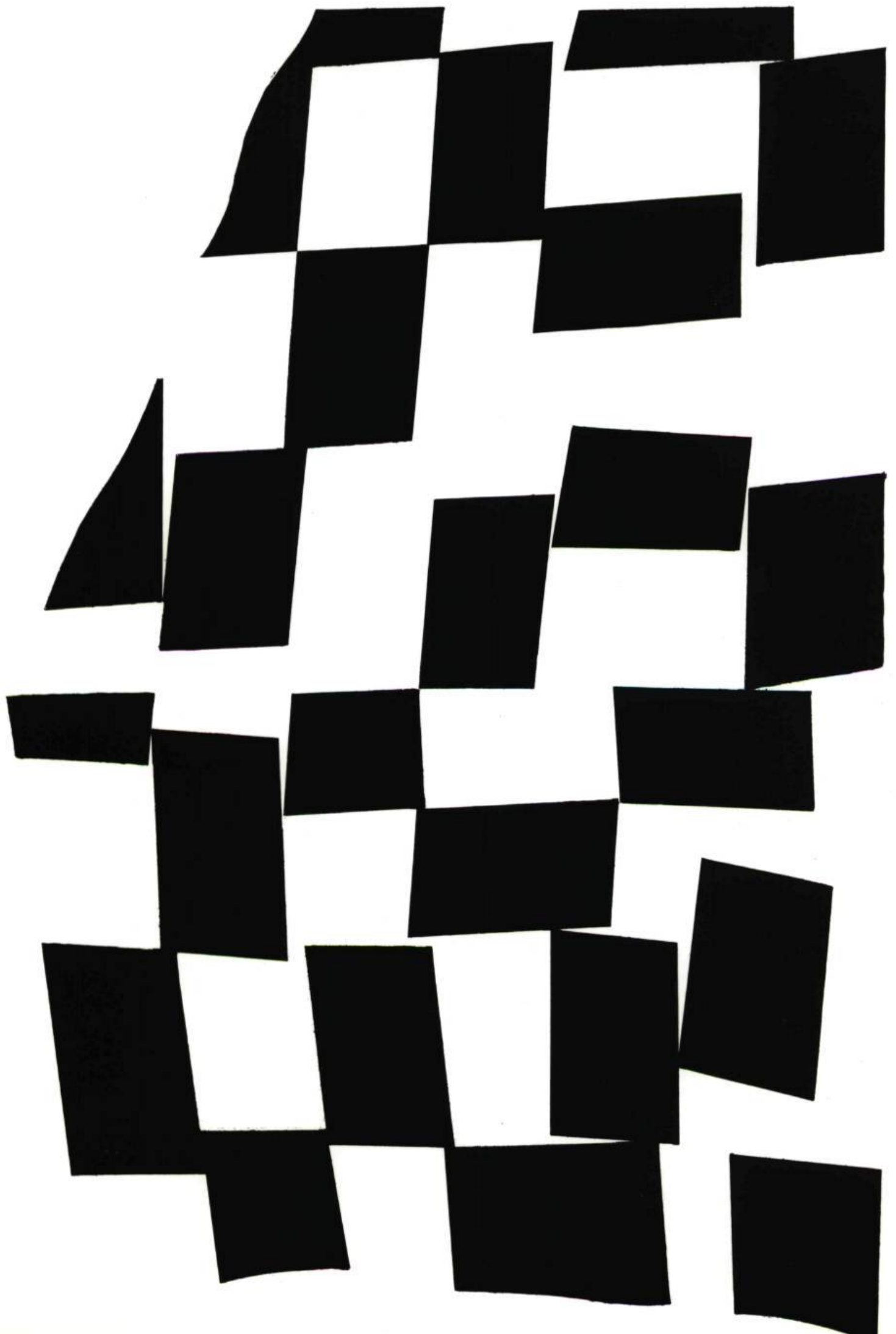

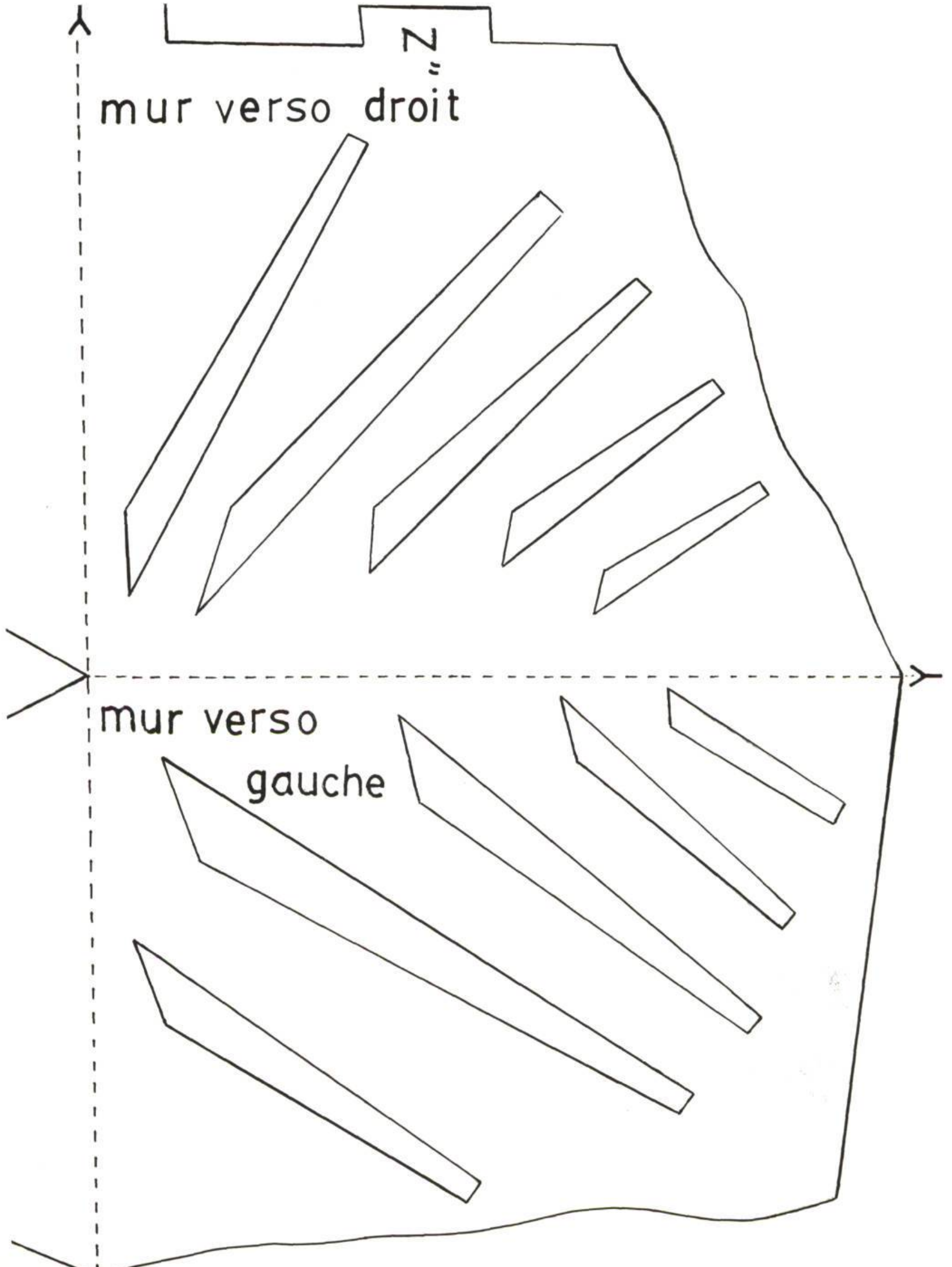

N

mur verso droit

mur verso
gauche

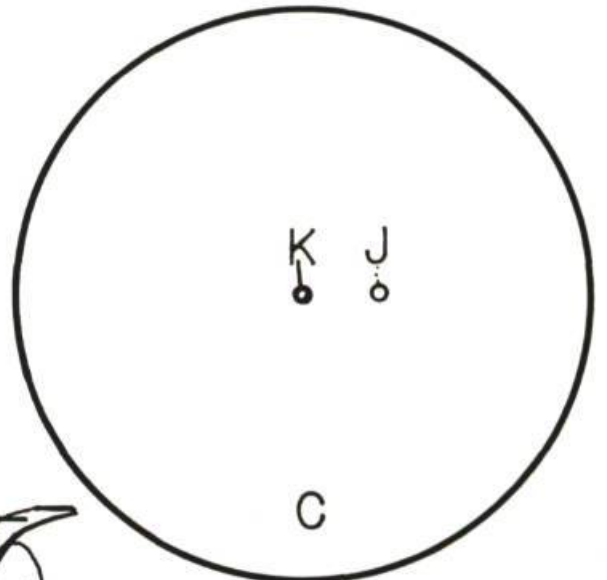
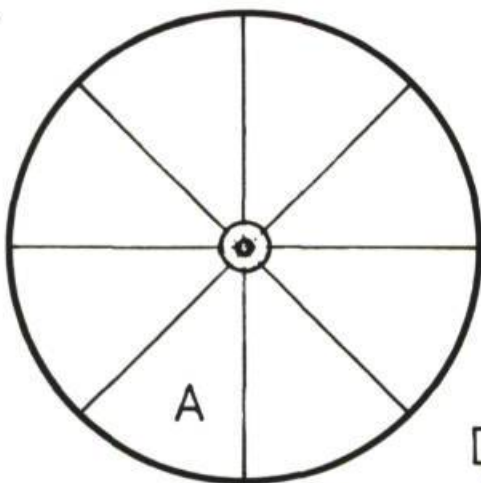
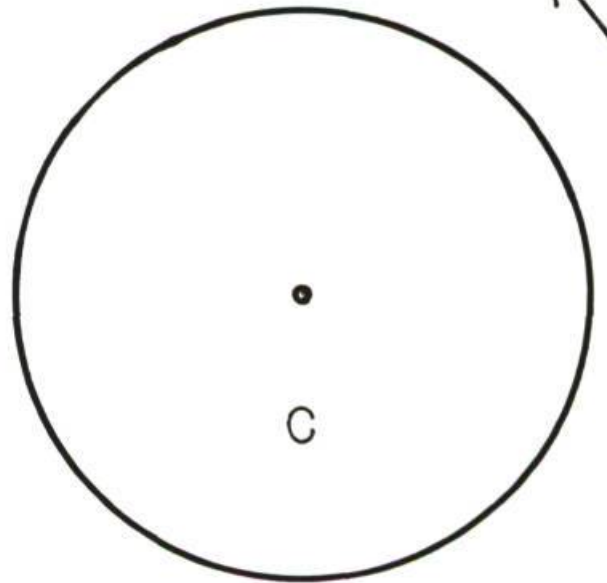
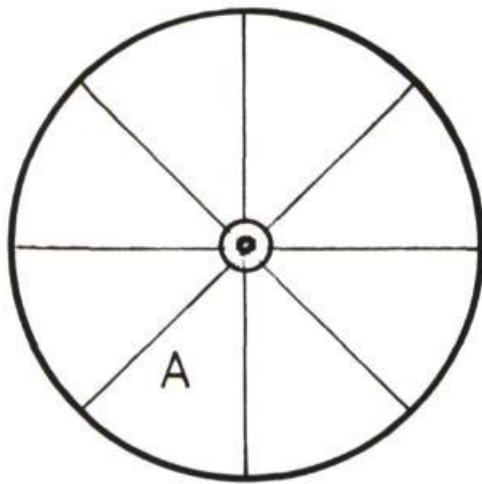
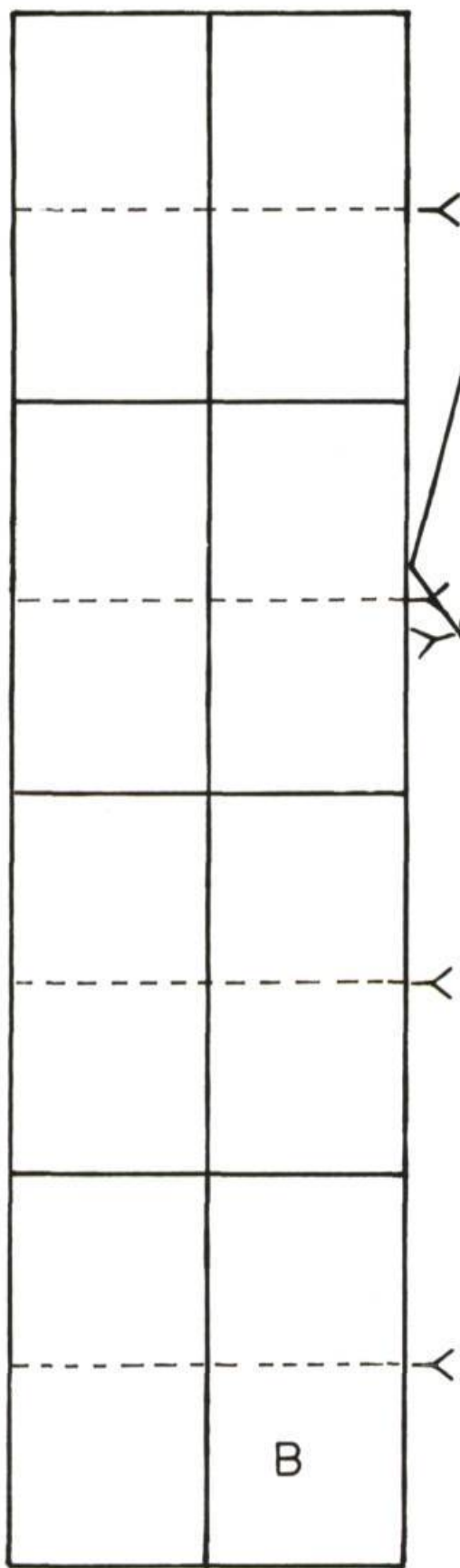
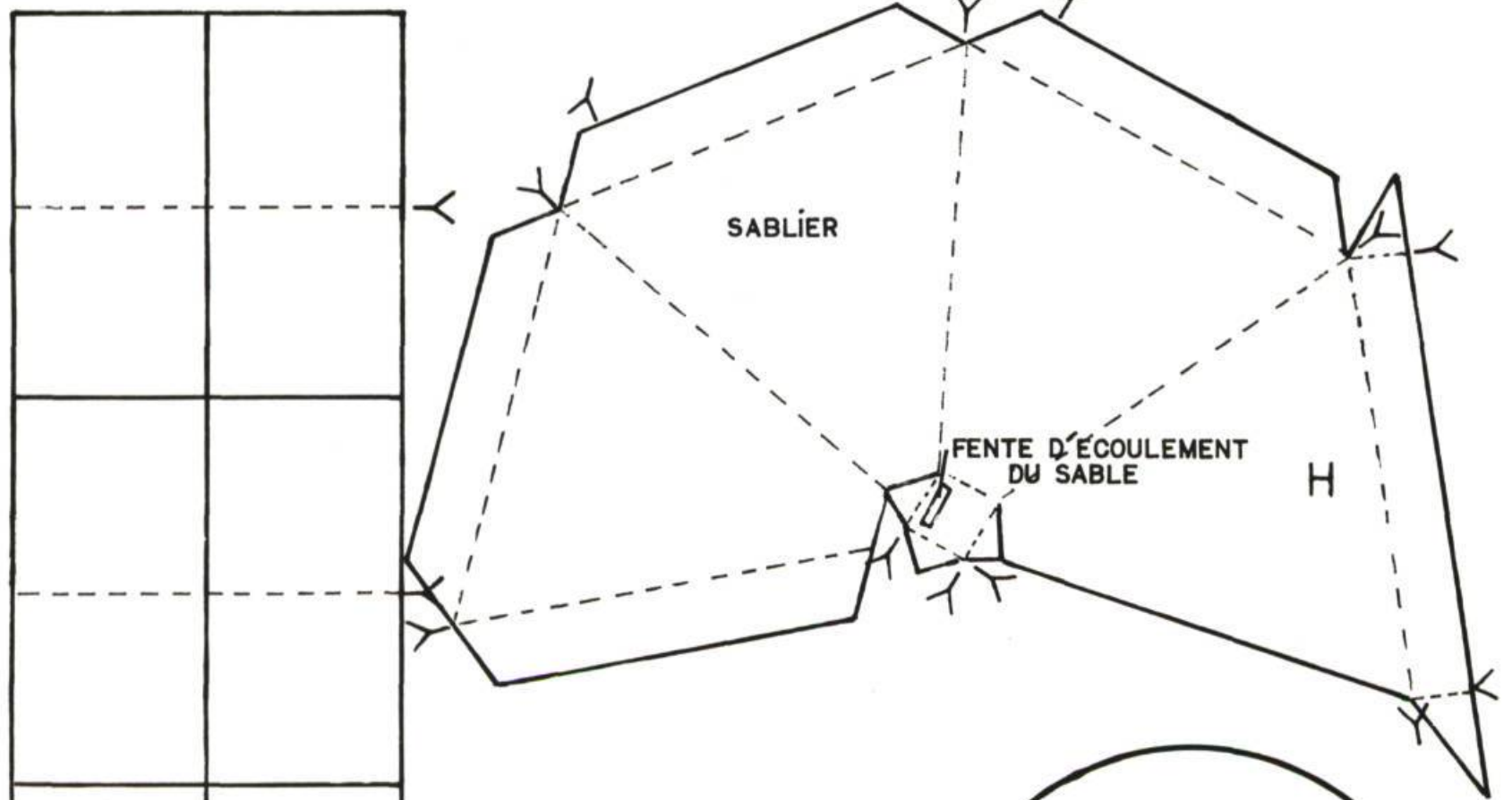

TURBINE

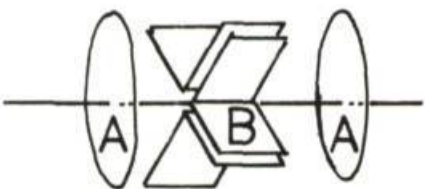

ROUE